

Artikel-Nr.

33 50
33 51
33 52

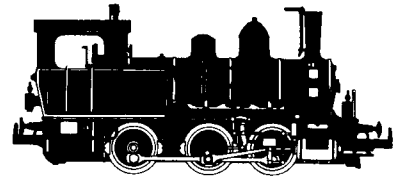

Betriebsanleitung

Für 12—14 V Gleichstrom

Vor Inbetriebnahme

sind die Achslager der Lok (neben den Zahn-
rädern) mit je 1 Tropfen feinsten Maschinenöls
(SAE 10) zu ölen.

Stecknadel zum Ölen verwenden!

**Speiseöl und Hautcreme sind Gift
für das Getriebe**

Die Räder nicht von Hand durchdrehen.

Demontage des Gehäuses

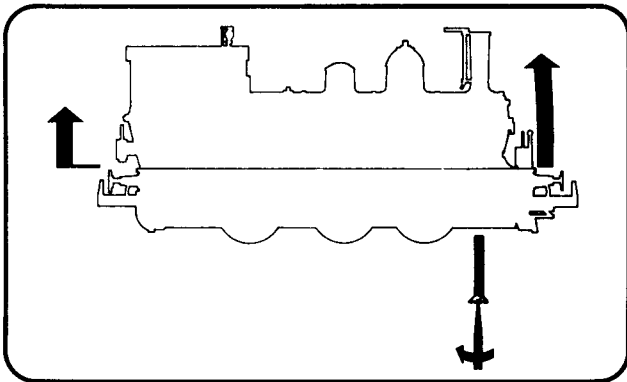

Schmierstellen nach je 20—40 Betriebsstunden

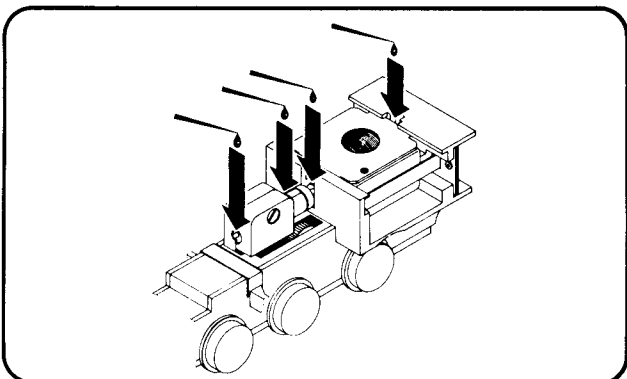

Motorwechsel

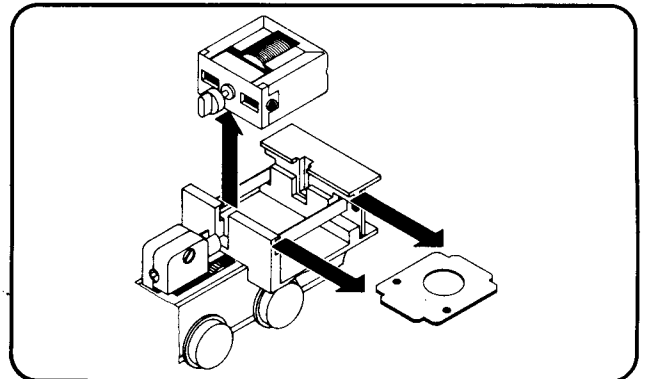

Lampenwechsel vorn

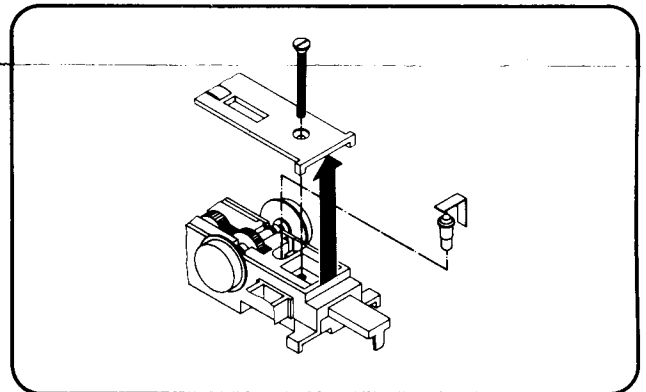

Lampenwechsel hinten

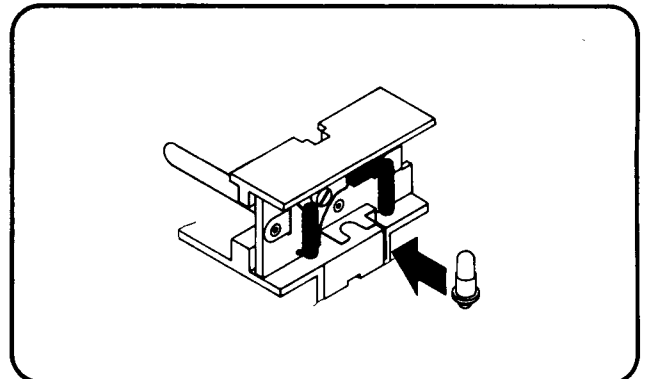

Gleise, Räder und Stromabnehmer
stets sauberhalten.

Beim Betrieb der Lok auf Teppichböden kann
durch Fasern die feine Mechanik von Modell-
loks zerstört werden.

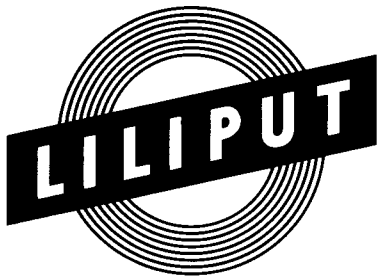

Artikel-Nr. **33 50**
33 51
33 52

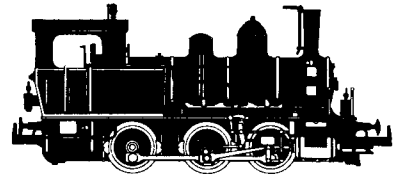

SBB-Rangierloek E3/3 (33 50)
 Werksloek der Brauerei „Feldschlösschen“ (33 51)
 Rangierloek Nr. 8512 (33 52)

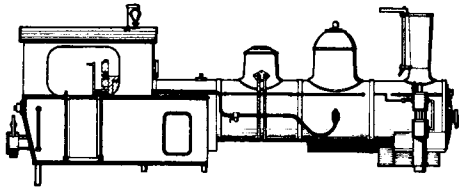

1

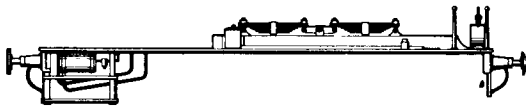

2

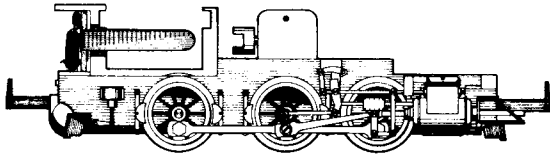

3

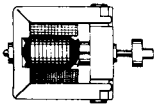

4



5



6



7

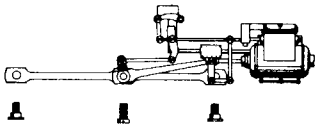

8

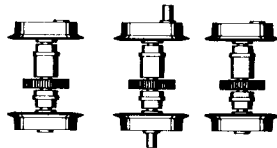

9

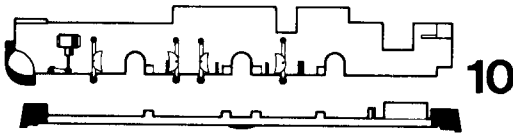

10



11



12

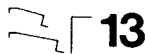

13



14



15



16

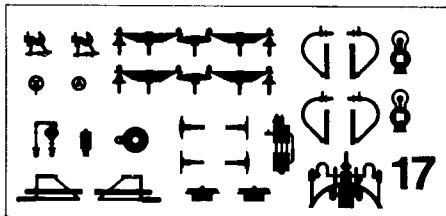

17

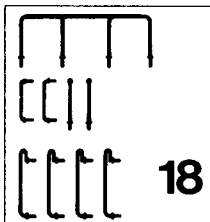

18

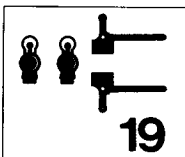

19

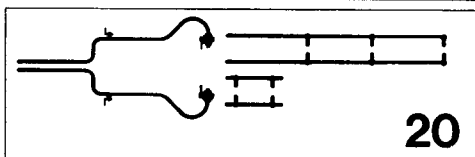

20

Lfd. Nr.	Ersatzteilliste	Ersatzteil-Nr.	Packung Inhalt
1	Gehäuse komplett für 33 50	333 50	1 Stk.
	Gehäuse komplett für 33 51	333 51	1 Stk.
	Gehäuse komplett für 33 52	333 52	1 Stk.
2	Umlaufblech komplett für 33 50, 33 51, 33 52	433 14	1 Stk.
3	Fahrwerk komplett (ohne Motor) für 33 50, 33 52	433 20	1 Stk.
	Fahrwerk komplett (ohne Motor) für 33 51	433 21	1 Stk.
4	Motor mit Kupplung	433 00	1 Stk.
5	Motorhalteblech	433 17	1 Stk.
6	Schaltplatine mit Entstörung kompl.	433 80	1 Stk.
7	Schnecke mit Kupplung und Lagern und Lagerhälfte komplett	433 01	1 Satz
8	Steuerung komplett mit Zylindern und Steuerungsträger	433 30	1 Satz
9	Radsatz komplett für 33 50, 33 52	433 22	1 Satz
	Radsätze komplett für 33 51	433 23	1 Satz
10	Rahmenblende mit Bremsbacken und Abdeckplatte	433 04	1 Satz
11	Zwischenzahnräder komplett mit Achsen	433 02	1 Satz
12	Schaltplatine für Rahmen	433 81	1 Stk.
13	Schleifkontakte und Lampenkontakt vorn	433 82	1 Satz
14	Kupplungshaken	433 45	1 Satz
15	Glühlampe	433 85	1 Satz
16	Entstörersatz	433 83	1 Satz
17	Zubehörsatz I	433 10	1 Satz
18	Zubehörsatz II	433 11	1 Satz
19	Zubehörsatz III	433 12	1 Satz
20	Zubehörsatz IV	433 13	1 Satz
	Leuchteinsätze	433 16	1 Satz
	Laternen für 33 50, 33 51, 33 52	433 68	1 Satz



LILIPUT

Ersatzteilliste für die Artikel: List of Spareparts:

L 103304
L 103314
L 103324
L 103308

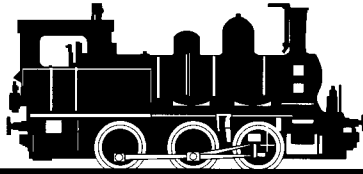

Rangierlokomotive E 3/3

Shunter service locomotive E 3/3

Abb. Fig.	Ersatzteil-Nr. Sparepart #	Teilbeschreibung Description	Preisgruppe Pricegroup
1	L 50330400	Gehäuse für L 103304 mit Umlauf, Laternen, Lichtleitern etc.. Lackiert und bedruckt. <i>Body shell for L 103304 with catwalk, lights, light conductors etc.. Fully decorated.</i>	24
	L 50331400	Gehäuse für L 103314 mit Umlauf, Laternen, Lichtleitern etc.. Lackiert und bedruckt. <i>Body shell for L 103314 with catwalk, lights, light conductors etc.. Fully decorated.</i>	
	L 50332400	Gehäuse für L 103324 mit Umlauf, Laternen, Lichtleitern etc.. Lackiert und bedruckt. <i>Body shell for L 103324 with catwalk, lights, light conductors etc.. Fully decorated.</i>	
	L 50330800	Gehäuse für L 103308 mit Umlauf, Laternen, Lichtleitern etc.. Lackiert und bedruckt. <i>Body shell for L 103308 with catwalk, lights, light conductors etc.. Fully decorated.</i>	
2	L 50330401	Fahrwerk komplett für L 103304 oder L 103314 ohne Motor. Inclusive Steuerung und Zylinderblock. <i>Chassis complete for L 103304 or L 103314 w/o motor, incl. linkage, valvegear, cylinderblock.</i>	24
	L 50332401	Fahrwerk komplett für L 103324 ohne Motor. Inclusive Steuerung und Zylinderblock. <i>Chassis complete for L 103324 w/o motor, incl. linkage, valvegear, cylinderblock.</i>	
	L 50330801	Fahrwerk komplett für L 103308 ohne Motor. Inclusive Steuerung und Zylinderblock. <i>Chassis complete for L 103308 w/o motor, incl. linkage, valvegear, cylinderblock.</i>	
3	L 50330402	Motor mit Schnecke und Schwungmasse <i>Motor with gear worm and flywheel.</i>	14
4	L 50330404	Steuerung, Zylinderblock. <i>Linkage, valvegear, cylinderblock.</i>	15
5	L 50330405	Radsatz komplett für L 103304 oder L 103314 oder L 103308. <i>Wheelsets for L 103304 or L 103314 or L 103308.</i>	14
	L 50332405	Radsatz komplett für L 103324. <i>Wheelset complete for L 103324.</i>	
6	L 50330406	Rahmenabdeckung mit Schneepflug <i>Underframeplate with snow plough</i>	7
7	L 50330407	Zahnrädersatz <i>Set of gearwheels</i>	5
8	L 50330408	NEM Schacht mit Kupplung - 2 Stück - <i>NEM shafts with couplers - 2 pieces -</i>	4
9	L 50330409	Zurüstsatz für Gehäuse <i>Set of body-shell accessoires</i>	4
10	L 50330410	Zurüstsatz Geländer <i>Set of handrails</i>	3
11	L 50330411	Zurüstsatz Verpackung <i>Accessory set of packaging</i>	2
12	L 50330412	Birnen - 1 Stück - <i>Light bulb - 1 piece</i>	1
13	L 50330416	Federpuffer - 1 Satz - <i>Set of springbuffers</i>	4



LILIPUT

Ersatzteilliste für die Artikel:
List of Spareparts:

L 103304
L 103314
L 103324
L 103308

1

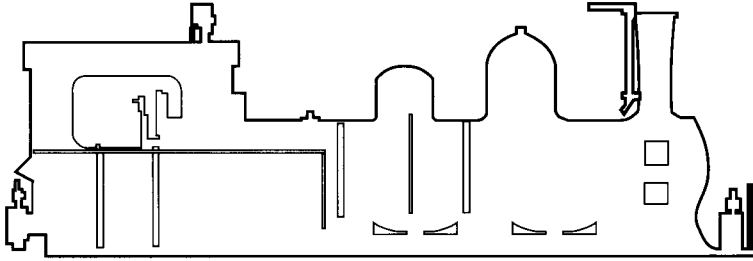

2

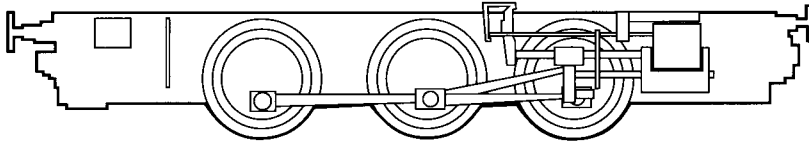

3



4

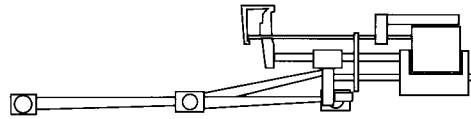

5

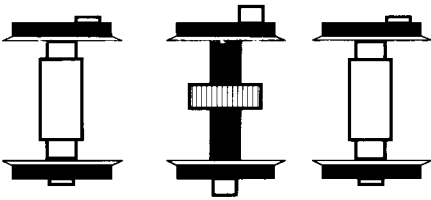

7

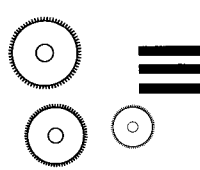

8

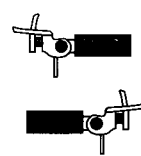

6



11



10

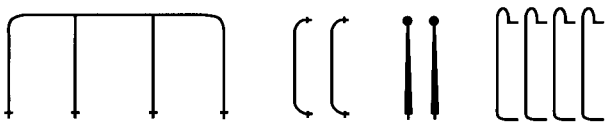

12



13

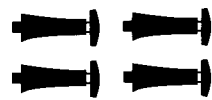

9

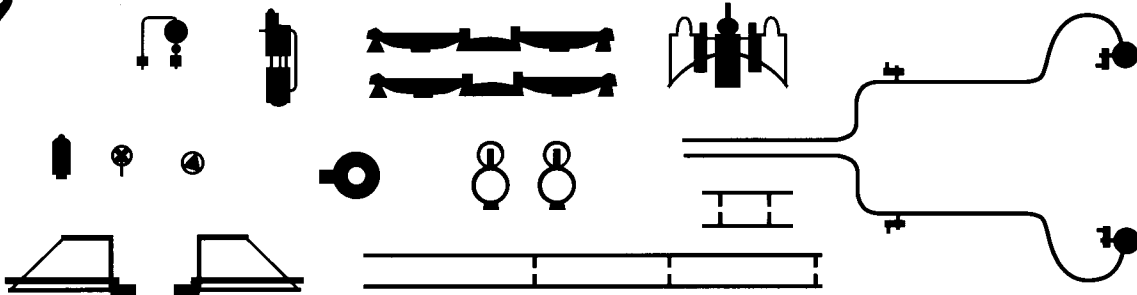

Bachmann Industries Europe Ltd.
Moor Way
Barwell
Leicestershire, LE 98 5Y
England



Made in China

